

MOSTRINA IMPRONTA DIGITALE BLUETOOTH MANUALE D'INSTALLAZIONE E D'USO Art. 99BTRKN001 / 02 / 03 / 04

b TRACK

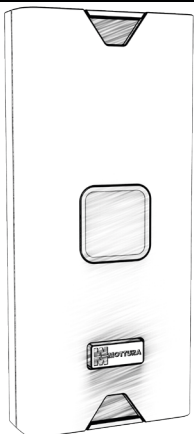
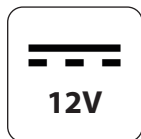

AVVERTENZE GENERALI

Questo manuale si rivolge a personale tecnicamente qualificato e competente.

Mottura Serrature di Sicurezza S.p.A. ringrazia per la fiducia accordata scegliendo questo prodotto e raccomanda di:

- leggere con la massima attenzione le istruzioni prima di procedere all'installazione del prodotto o di effettuare qualsiasi operazione di manutenzione sul prodotto.
- Tutte le operazioni di assemblaggio e collegamento vanno eseguite secondo le regole della Buona Tecnica nonché nel rispetto delle norme vigenti.
- Non installare questo prodotto in ambienti o atmosfere esplosivi o in presenza di fumi/gas infiammabili.
- Ricordarsi di togliere alimentazione e sezionare tutte le parti in tensione prima di ogni intervento sia d'installazione che di manutenzione sul prodotto. Prendere tutte le precauzioni possibili per scongiurare il rischio di scossa elettrica quando si effettuano operazioni di installazione o manutenzione descritte in questo manuale.
- Tali istruzioni e tutte le istruzioni di manutenzione devono essere consegnate dall'installatore all'utilizzatore.
- Conservare queste istruzioni per future necessità e allegare il documento fiscale a convalida della garanzia.
- in caso di problemi rivolgersi esclusivamente presso il vostro rivenditore.

Le caratteristiche dei prodotti riportate su queste istruzioni possono essere soggette a variazioni da parte della Mottura Serrature di Sicurezza S.p.A., in ogni momento e senza preavviso.

CONDIZIONI DI GARANZIA

Questo prodotto, collaudato dalla Mottura Serrature di Sicurezza S.p.A., è garantito da ogni difetto di fabbricazione, per la durata definita dalla normativa vigente in Italia, dalla data d'acquisto, comprovata dal documento fiscale di vendita. La garanzia è operativa se viene esibito al rivenditore o al personale dell'assistenza tecnica il documento fiscale della vendita che riporti gli estremi identificativi del prodotto. Per garanzia si intende la sostituzione o riparazione delle parti riscontrate difettose all'origine per vizi di fabbricazione, escluse spese di trasporto da e per i centri di assistenza, spese che restano a carico del cliente. In caso di ripetuto guasto della stessa origine o di guasto non riparabile, si provvederà ad insindacabile giudizio della Mottura Serrature di Sicurezza S.p.A. alla sostituzione completa del prodotto.

La garanzia sul prodotto sostituito continuerà fino alla fine del contratto originario. Nel caso si rendesse necessario l'intervento a domicilio, il cliente è tenuto a corrispondere - se richiesto - un diritto di chiamata per le spese di trasferimento del personale tecnico autorizzato.

I rischi di trasporto saranno a carico del cliente se effettuato con invio diretto; a carico del tecnico autorizzato se il prodotto viene ritirato e trasportato dal tecnico stesso.

LIMITAZIONI DI RESPONSABILITÀ

Non sono coperti da garanzia i danni derivanti da:

- negligenza, trascuratezza o uso non corrispondente alle modalità di funzionamento di seguito illustrate
- mancata protezione del prodotto prima dell'esecuzione di una qualsiasi operazione, che possa generare materiale di scarto (saldature, foratura pannelli, forature struttura, etc.) che ne impedisca il corretto funzionamento
- manutenzione effettuata in modo non conforme da quanto illustrato su queste istruzioni o comunque da personale non autorizzato
- trasporto effettuato senza le dovute cautele e comunque da circostanze non imputabili a difetti di fabbricazione.

Mottura Serrature di Sicurezza S.p.A. declina inoltre ogni responsabilità per eventuali danni causati a persone o cose derivanti dalla mancata osservanza di tutte le precauzioni d'uso qui riportate.

N.B. : Effettuare tutte le operazioni di collegamento/montaggio e/o eventuali interventi successivi con l'impianto elettrico NON connesso alla rete di alimentazione.



safeguarding your security

MADE
IN
ITALY



AVVERTENZE

Il dispositivo contiene un trasmettitore a radiofrequenza a corto raggio nella banda di frequenza da 2400÷2483,5 MHz ed utilizza la tecnologia Bluetooth Low Energy (BLE). Potenza di trasmissione: 20mW. Restrizioni d'uso: Nessuna. La banda europea ammessa è inquadrata nel documento ERC/REC 70-03 come banda b) dell'Annex 3: WIDEBAND DATA TRANSMISSION SYSTEMS. Per questa banda non sono previste restrizioni all'uso nei paesi EU+EFTA. Prodotto conforme alla Direttiva RED 2014/53/UE. **DoC completa:** <https://www.mottura.it/it/download/certificazioni/doc>



ALIMENTAZIONE

A BATTERIE alimentato da n°2 batterie al litio (non ricaricabili) mod. (CR2032)

A RETE tramite alimentatore 12V DC

VERSIONI

AD APPLICARE



VERSIONE A BATTERIE
99BTRKN001

VERSIONE A RETE
99BTRKN002

AD INCASSO



VERSIONE A BATTERIE
99BTRKNx03

VERSIONE A RETE
99BTRKNx04

DIMENSIONI

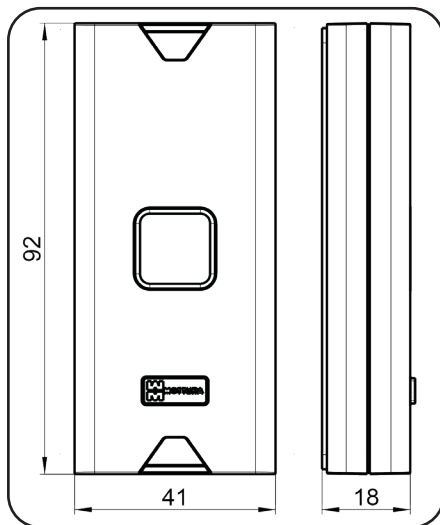

Ai sensi dell'art. 26 del Decreto Legislativo 14 marzo 2014, n. 49 "Attuazione della Direttiva 2012/19/UE sui rifiuti di apparecchiature elettriche ed elettroniche (RAEE)" e dell'art. 9 del Decreto Legislativo 20 novembre 2008 n. 188 "Attuazione della direttiva 2006/66/CE concernente pile, accumulatori e relativi rifiuti" l'adeguata raccolta differenziata per l'avvio successivo dell'apparecchiatura dismessa al riciclaggio, al trattamento e allo smaltimento ambientalmente compatibile contribuisce ad evitare possibili effetti negativi sull'ambiente e sulla salute umana e favorisce il reimpiego e /o riciclo dei materiali di cui è composta l'apparecchiatura. Lo smaltimento abusivo del prodotto da parte dell'utente comporta l'applicazione delle sanzioni di cui alla corrente normativa in materia. Si ricorda che pile/accumulatori, se presenti, devono essere rimossi dall'apparecchiatura prima che questa sia conferita come rifiuto. Le pile o accumulatori, a fine vita dovranno essere raccolti separatamente dagli altri rifiuti per permetterne un adeguato trattamento e riciclo.



LA MOSTRINA

Attenzione, per poter accedere al vano batterie, oppure ai fori predisposti per il fissaggio a parete bisognerà rimuovere le 2 viti poste sul fronte del dispositivo, e rimuovere la cover posteriore.

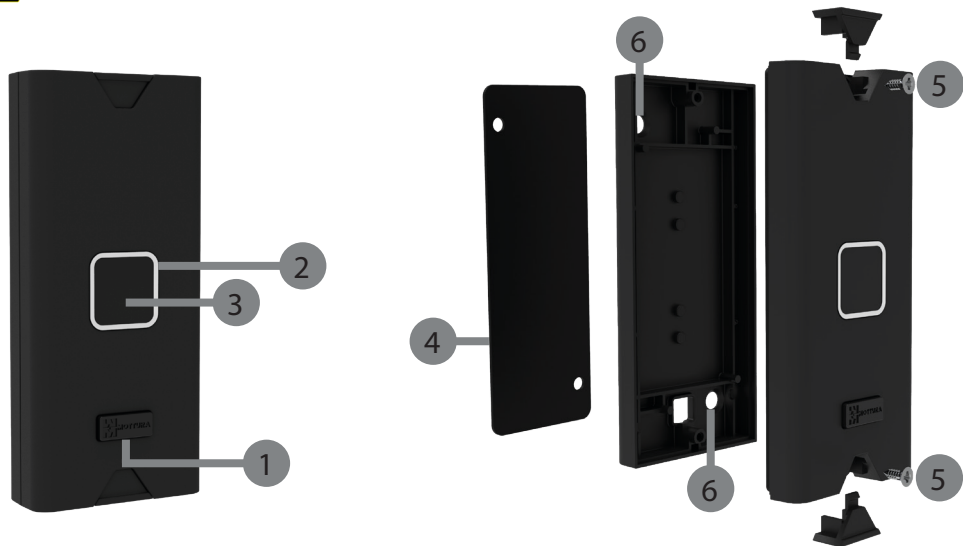

- 1 Pulsante attivazione
- 3 Lettore impronta digitale
- 5 Viti fissaggio Cover
- 2 LED di segnalazione
- 4 Adesivo per fissaggio senza viti
- 6 Fori per fissaggio a parete con viti

DATI TECNICI

| | | |
|--------------------------------|--|--|
| ALIMENTAZIONE | VERSIONE A BATTERIE | 2X BATTERIA CR2032 (INSERIRE NEL VERSO CORRETTO, INDICATO SUL CIRCUITO) |
| | VERSIONE A RETE | 12V DC N.B. È obbligatorio l'utilizzo dell'alimentatore Mottura Cod. 99.798 Il cavo non di alimentazione non dovrà essere giuntato) |
| NUMERO DI IMPRONTE ASSOCIABILI | Max 100 impronte (Totali sul dispositivo di attuazione) | |
| TEMPERATURA DI FUNZIONAMENTO | -20 C° / + 50 C° | |
| GRADO DI PROTEZIONE IP | IP 54 | |
| DIMENSIONI | Versione AD APPLICARE (41x92x17mm) Versione con mostrina AD INCASSO (55x122x19,4mm) <i>Misure foro per incasso 50 x 98mm</i> | |

INSTALLAZIONE

Identificare la zona in cui si vuole installare la mostrina Bluetooth. Il punto di installazione più vicino al ricevitore non è necessariamente quello che consente una trasmissione della migliore qualità.

N.B. E' inoltre consigliabile fare alcune aperture di prova prima di posizionare definitivamente il lettore d'impronta.
Il tempo di risposta ideale dall'invio del comando all'azionamento della serratura dovrebbe essere di circa 1-2 secondi.

AVVERTENZE ALIMENTAZIONE







ALIMENTAZIONE A BATTERIA: La durata delle batterie può essere influenzata dal tipo di uso e da diversi fattori esterni, anche indipendenti dal funzionamento del dispositivo. Umidità, temperature estreme ed uso intensivo sono sicuramente causa di scarica precoce delle batterie.

!ATTENZIONE !: Le batterie esaurite sono nocive per l'ambiente, seguire la procedura di smaltimento come indicato dalla normativa a PAG.2

ALIMENTAZIONE A RETE: Se verrà utilizzata un'alimentazione a RETE sarà **obbligatorio** l'impiego dell'adattatore/trasformatore MOTTURA (art. 99.798) dimensionato per l'utilizzo al quale è stato destinato. L'adattatore MOTTURA è stato sottoposto alle necessarie prove, al fine di ottenere le certificazioni secondo le vigenti norme riguardanti l'immunità ai disturbi elettrici ed elettromagnetici, oltre che per le emissioni verso la rete elettrica e verso l'ambiente.

FUNZIONI e PROGRAMMAZIONE

| # | FUNZIONE | PROCEDURA | (Colore LED) NOTE |
|---|--|--|--|
| 1 | COMANDO DI APERTURA | <p>APPOGGIARE UN DITO REGISTRATO SUL SENSORE </p> <p>N.B. Consultare lo schema *** per il posizionamento del dito sul sensore</p> | <p>● = Impronta ok Connessione in corso</p> <p>● = Comunicazione OK</p> <p>● = Impronta non riconosciuta</p> <p>● ● = Connessione non riuscita</p> <p>● ● = Utente non autorizzato</p> |
| 2 | COMANDO DI CHIUSURA | <p>Premere una volta il pulsante inferiore </p> | Non disponibile con attuatore B-OPEN |
| 3 | ASSOCIAZIONE SERRATURA TRAMITE SMARTPHONE (Richiede app B-Mottura) | <p>Tenere premuto il pulsante  fino a quando il LED diventa ●.</p> <p>Per uscire dalla modalità di associazione premere  fino allo spegnimento.</p> | Associazione serratura, memorizzazione impronte, eliminazione impronte, gestione fasce orarie sono gestite tramite app B-MOTTURA. |
| 4 | RESET DI FABBRICA SENZA UTILIZZO DELL'APP | <p>Premere per 3 volte il pulsante inferiore </p> <p>Attendere il lampeggio blu e rosso tra un comando e l'altro.</p> | Procedura da eseguire in prossimità, valida solo in una serratura precedentemente associata alla mostrina e resettata in un secondo momento. |

ANGOLO VERTICALE



ANGOLO ORIZZONTALE

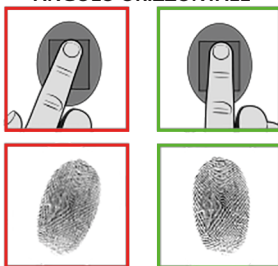

CENTRATURA

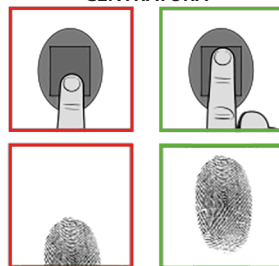

GESTIONE DISPOSITIVO TRAMITE APP B-MOTTURA

Per la gestione di questo dispositivo sarà necessario l'utilizzo dell'APP **B-MOTTURA**.

Tutta la programmazione e gestione dei prodotti Mottura B-Technology BLE è controllata direttamente tramite l'applicazione Mottura, con procedure guidate durante i vari passaggi della programmazione dei nuovi dispositivi.

La gestione del **CONTROLLO ACCESSI** è integrata all'interno dell'App.



scan the qr code to download the app

COLLEGAMENTO ALIMENTAZIONE VERSIONE A RETE

Rimuovere i 2 coperchi coprivite posti sulla parte frontale del dispositivo **7**, con un cacciavite svitare le 2 viti **5**, separando la parte frontale da quella posteriore. Successivamente collegare il cavo di alimentazione (99.803) nell'apposito connettore posto sulla scheda elettronica **8**. Prima di fissare le viti per il supporto a parete assicurarsi di aver fatto passare il cavo dell'alimentazione nell'apposito foro di uscita **9** dalla mostrina.



Il dispositivo può essere alimentato a rete, mediante alimentatore 12V in corrente continua, **qualsiasi collegamento elettrico con il dispositivo deve essere effettuato tassativamente in assenza di alimentazione.**



SOSTITUZIONE BATTERIE

Rimuovere i 2 coperchi coprivite posti sulla parte frontale del dispositivo **7**, con un cacciavite svitare le 2 viti **5**, separare la parte frontale da quella posteriore e successivamente rimuovere le batterie facendo leva sulla parte laterale **10**. Dopo aver rimosso le batterie esauste, inserire quelle nuove facendo attenzione alla polarità + / -.

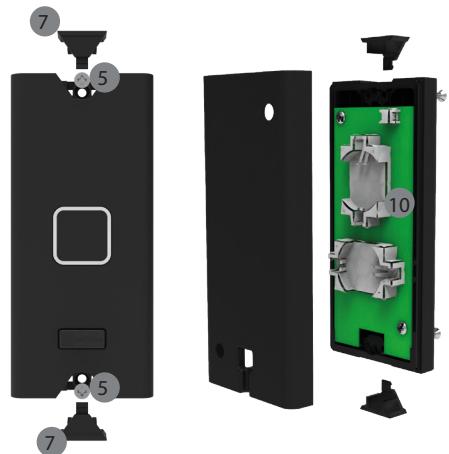

PRIMA ASSOCIAZIONE TRAMITE APP

Questa procedura serve ad associare la mostrina B-TRACK ad un attuatore della gamma B-Technology.

N.B. Si consiglia di effettuare tutte le procedure di programmazione a porta aperta

1

MOTTURA

Effettuare l'accesso con le proprie credenziali.

ENTRARE NELLA SEZIONE PORTE

Selezionare un attuatore già associato (Es. B-NOVA / B-OPEN)

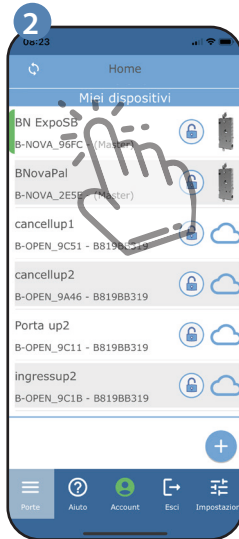

Selezionare il device sulla quale si vuole abbinare la mostrina.



Selezionare la voce "Accessori"



Selezionare la voce "Nuovo Accessorio"



Selezionare il dispositivo che si vuole aggiungere alla serratura

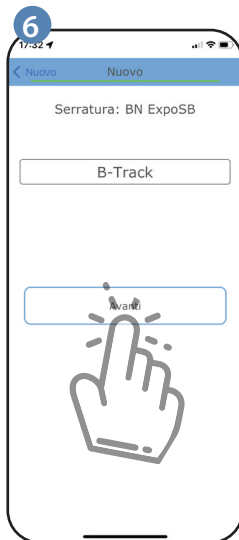

Possibilità di rinominare l'accessorio che si andrà ad abbinare



Seguire la procedura guidata mostrata sul display dello smartphone



Per gestire le impronte della mostrina bisognerà seguire i punti **2** **3** **8**

RESET MOSTRINA TRAMITE APP

N.B. - Per evitare che la tastiera B-TRACK venga utilizzata da altri in caso di furto, il reset di questo dispositivo deve essere effettuato solo dall'utente **MASTER** tramite la app B-Mottura e solo se in prossimità della serratura associata.

1

Effettuare l'accesso con le proprie credenziali.

ENTRARE NELLA SEZIONE PORTE

Selezionare l'attuatore in cui è associata la mostrina che si vuole RESETTARE (Es. B-NOVA / B-OPEN)

2

Selezionare la voce accessori

3

Selezionare la voce "Accessori"

4

Selezionare la mostrina da Resettare

5

Selezionare la voce Elimina

6

Selezionare Sì (consigliato)

7

Seguire la procedura indicata dalla App

8



Selezionare Reset per completare la procedura

* Selezionare **NO** solo nel caso in cui la mostrina non sia più utilizzabile o non più presente in prossimità della porta. Leggere attentamente le indicazioni riportate nell'app prima di confermare la procedura.

DIMA PER VERSIONE AD INCASSO

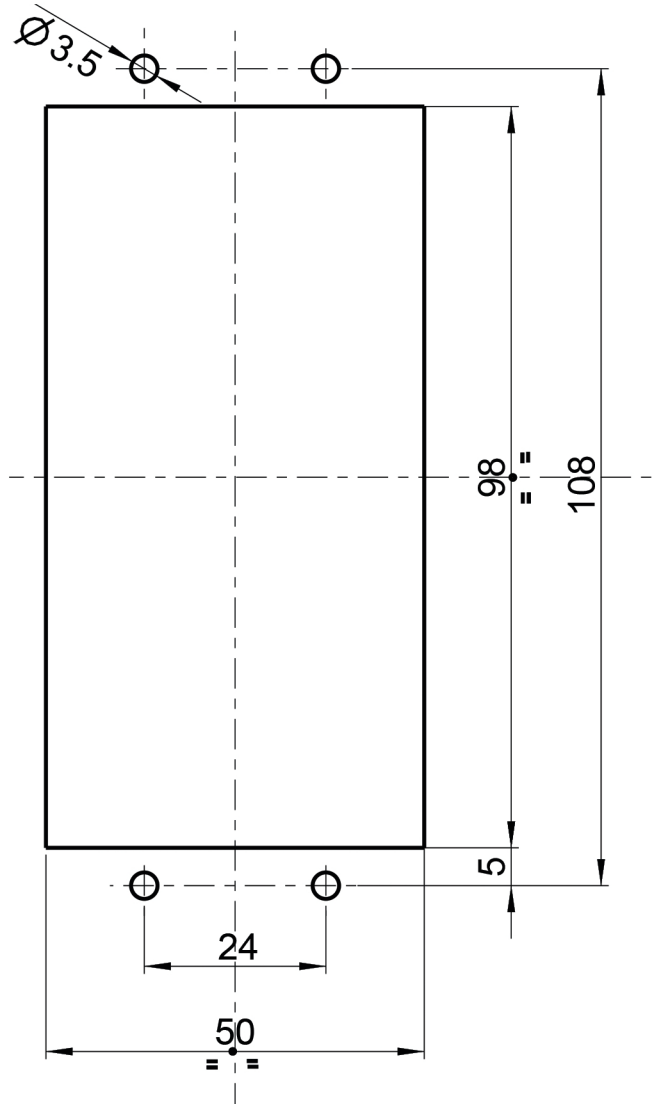
SCALA 1:1



| SMALTIMENTO IMBALLO | | |
|--|--|---|
|  PAP |  PAP |  LDPE |
| Imballo esterno CARTA | Documenti cartacei CARTA | Buste interne PLASTICA |



Per il corretto smaltimento
verifica le disposizioni del
tuo Comune



safeguarding your security

COMPANY WITH
MANAGEMENT SYSTEM
CERTIFIED BY DNV
ISO 9001 • ISO 45001

www.mottura.it